



# Reference Audio Core 818v3

## User Guide



818v3 外觀

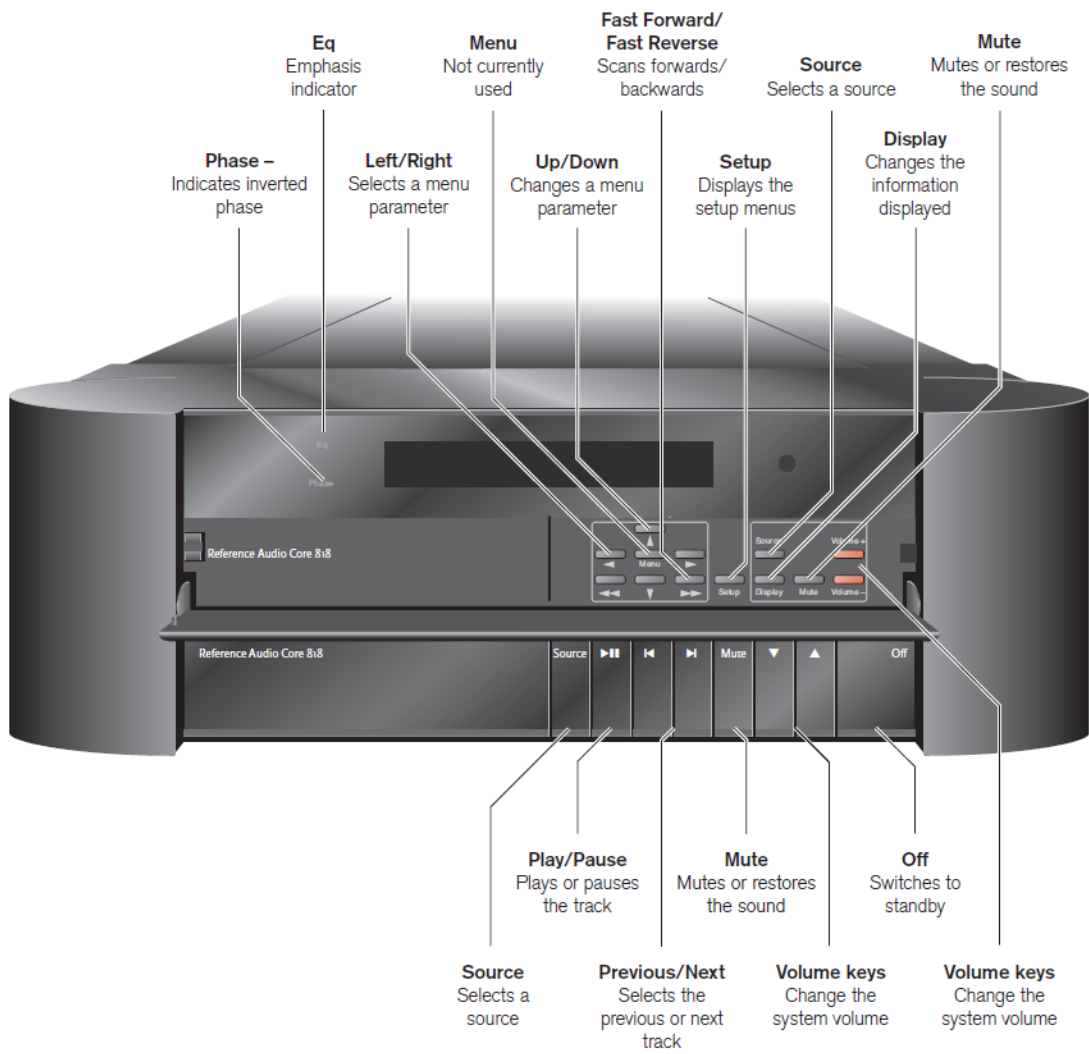

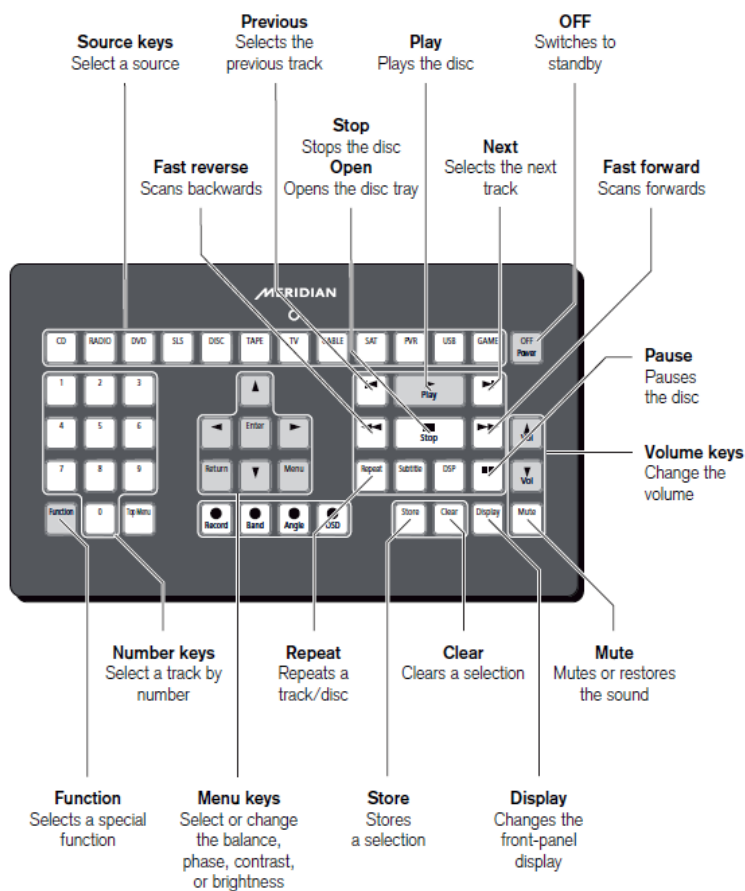

●主電源を入れる

リアパネルにスイッチがあります。

通電後、ロゴ、型番などが一時的に表示されスタンバイ状態になります。

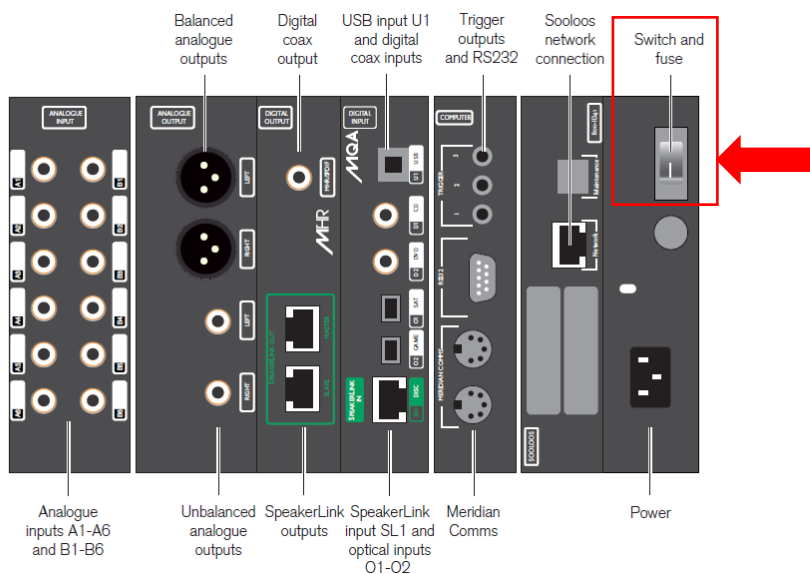

## I. アナログ出力の設定 (FIX 固定出力 or Variable 可変出力)

- ① (リアパネルの主電源をOnにしてから) フロントパネルの **OFF** を押す
- ② ボリューム + キーを長押し (数秒間、表示がカウントダウンします)

The display shows:

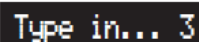

- Keep holding down **Volume +** for a further three seconds.

The display shows:

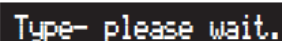

- ③ フロントパネル内の上下キー ▲▼で選択 (あるいは、ボリューム+で選択可能)

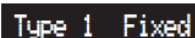

を選択

(Type2 を選ぶとプリアンプとして動作) パワーアンプと接続ができます。

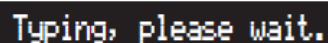

数秒待ち、フロントパネルの電源 **OFF** ボタンを押して完了。

## II. B. Speaker Link を OFF にする

」 (Meridian DSP アクティブスピーカーへの出力をカット・・・ノイズ対策として必須です)

- ① フロントのシーリングパネル内の **Setup** キーを長押し。

最初のパラメータが出てくる画面まで待つ。3-2-1 と表示がカウントダウンされます。

カウントダウンが終わると、セットアップ画面に切り替わります。最初のメニューが表示されます。

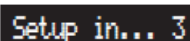

- ② パネル内部のメニューMenu キーを選択 ◀または▶で SpeakerLink 画面を呼び出す

(リモコンでも該当キーにより選択可能)

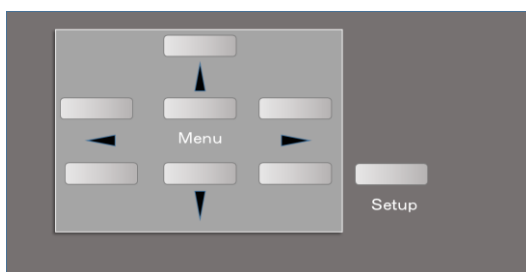

- ③ 方向キー上下 ▲ ▼で OFFを選択



- ④ フロントの電源OFF ボタンで電源を切る。メニューから離脱し設定が保存されます

### III. 音楽ソースの切り替え

フロントパネル **Source** ボタンで選択/リモコンからダイレクトに選択 (電源自動でON)

操作例 (端子)

USB・・・USB 入力

SLS・・・ネットワーク入力 (LAN)

#### IV ディスプレイの切り替え

Display ボタンを押すことで表示内容の選択、ディスプレイ OFF を操作できます。

Display option	Example
Source and volume	CD 65
Track and elapsed time	3 12:37
Audio format	SLS PCM 44k
Blank	

#### V.フェーズ調整

リモコンで、**Function+II(ポーズ)** (本体ディスプレイ部 左に表示ランプ有り)

CD Phase +

#### VI.BASS、TREBLE、BALANCE 等の調整

※以下、バリアブルモード (TYPE2) を選択の場合のみ可能。

リモコン中央 (or フロント内部) の方向キーで呼び出して調整可能

左右キー ◀ ▶ で Treble/Bass/balance などの項目を選択

上下キー ▲ ▼ でレベルを調整

ソースごとに設定されます。

リモコンの **Function + Store** キー同時押しで設定を保存できます

## VII.その他のセッティング (アナログ・アンプとの接続時)

※VIと同様に呼び出して選択することも可能です。

リモコン中央 (or フロント内部) の方向キーで任意の項目を選んで選択

左右キー ◀ ▶ で Treble/Bass/balance などの項目を選らぶ

上下キー ▲ ▼ でレベルを調整

リモコンの **Function + Store** キー同時押しで設定を保存できます

パラメータ	選 択 肢	デフォルト	概 要	備 考
IR	Auto, Controller, Not controller	Auto	リモコン設定	Auto 複数のメリディアン機を使う場合に設定
Startup Volume	25-87	最後の音量	初期音量の調整	通常、最後使っていた音量を保持
Output	Fixed, Variable		アナログ出力固定/可変	プリアンプ機能はvariableを選択
SpeakerLink	Off On	On	デジタル出力	アナログアンプとの接続ではOFFに設定
Relay Mute	Normal, Silent	Normal	リレーミュート	通常、ノーマルで使用
Input Gain Menu	Show, Hide	Hide	入力ゲイン調整メニュー	入力感度による音質上の問題があれば使用
Diganostics	Show, Hide	Hide	テクニカル情報表示	アフターサービス用

※設定状態によって選択可能な項目は異なります

## Ⅷ ①リアパネル・接続端子（アナログ入力）

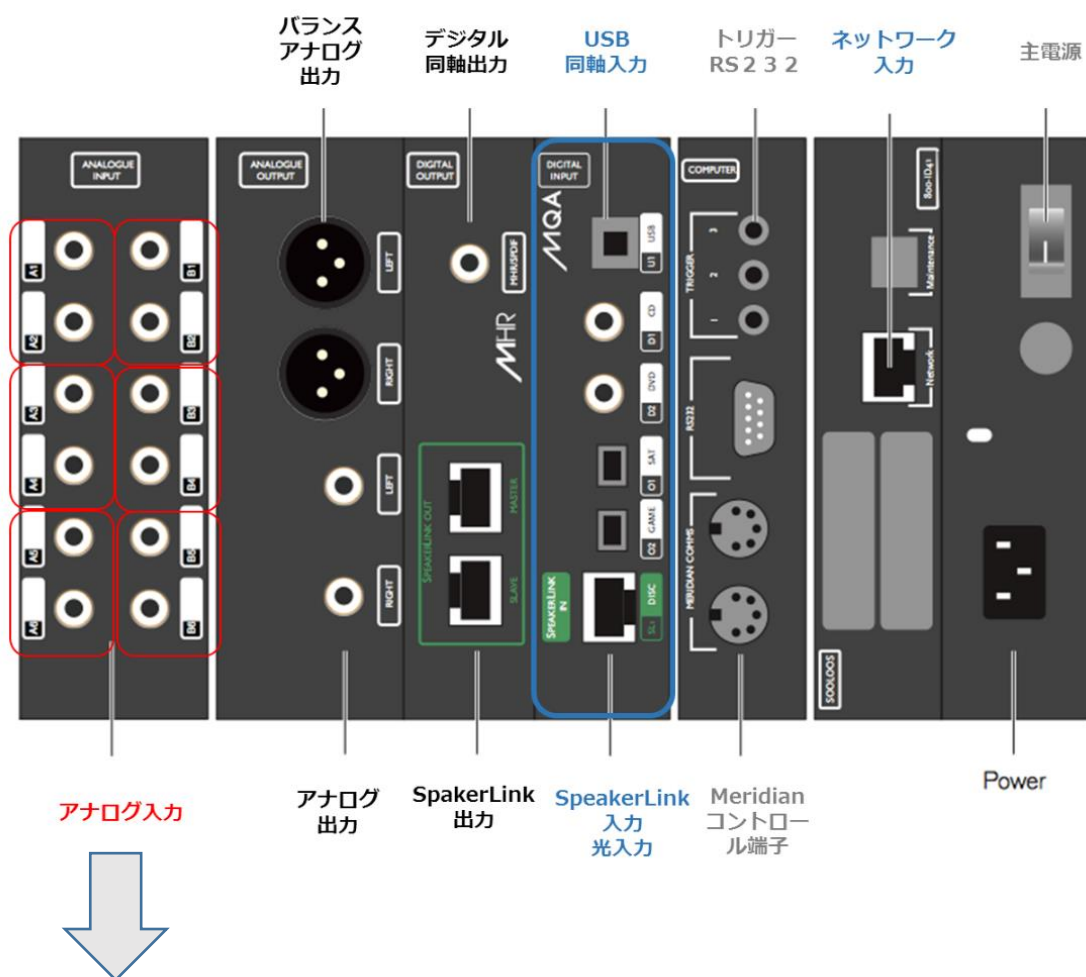

**アナログ入力 6 系統** ANALOGUE IN（注：各入力、1 ペアが上下に配置）

奇数（上）・L 左チャンネル

偶数（下）・R 右チャンネル

- A1+A2 (Radio),
- A3+A4 (TV),
- A5+A6 (Cable),
- B1+B2 (Tape),
- B3+B4 (PVR),
- B5+B6\*(-) 予備



## VIII ② リアパネル・接続端子（デジタル系入力）

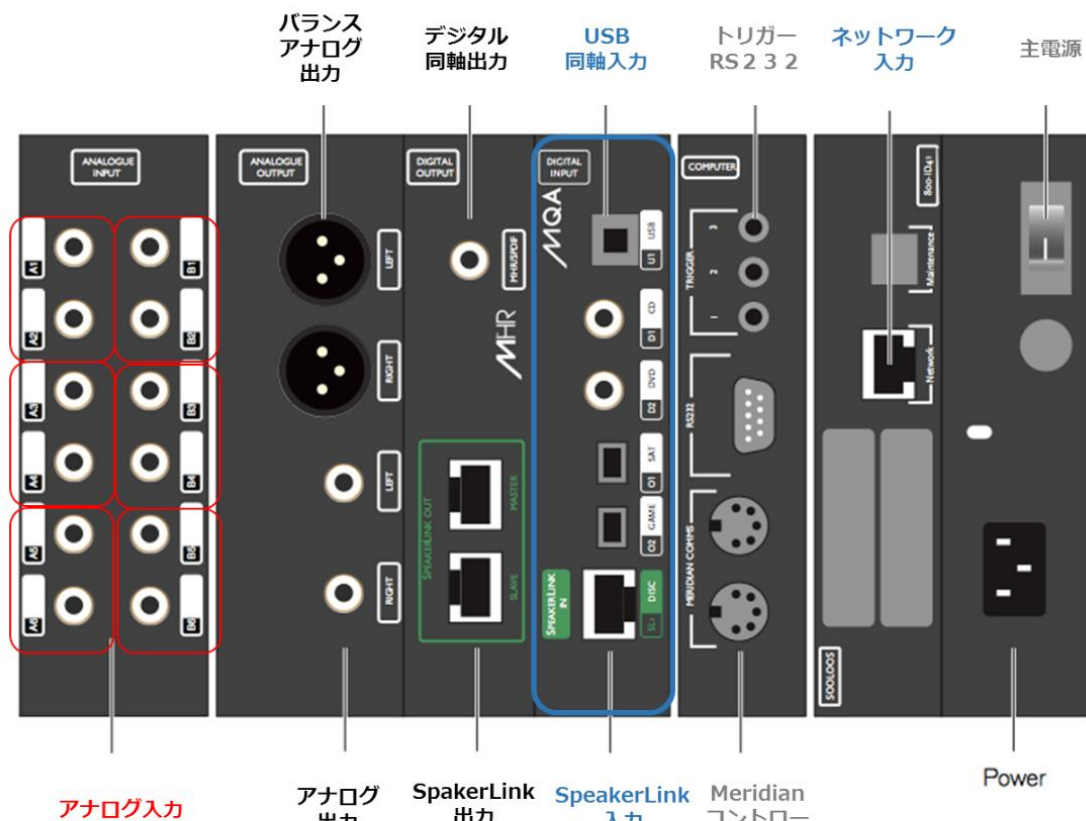

### デジタル入力（同軸） DIGITAL INPUT

- USB 入力 (USB)
- D1 (CD),
- D2 (DVD)

### デジタル光入力 (TOS)

- O1 (SAT)
- O2(GEME)
- SpeakerLink ※IN (DISC)

注：Meridian 機器専用の端子

### ネット接続端子

- NETWORK (SLS)

## VII ③リアパネル・接続端子 (アナログ出力)

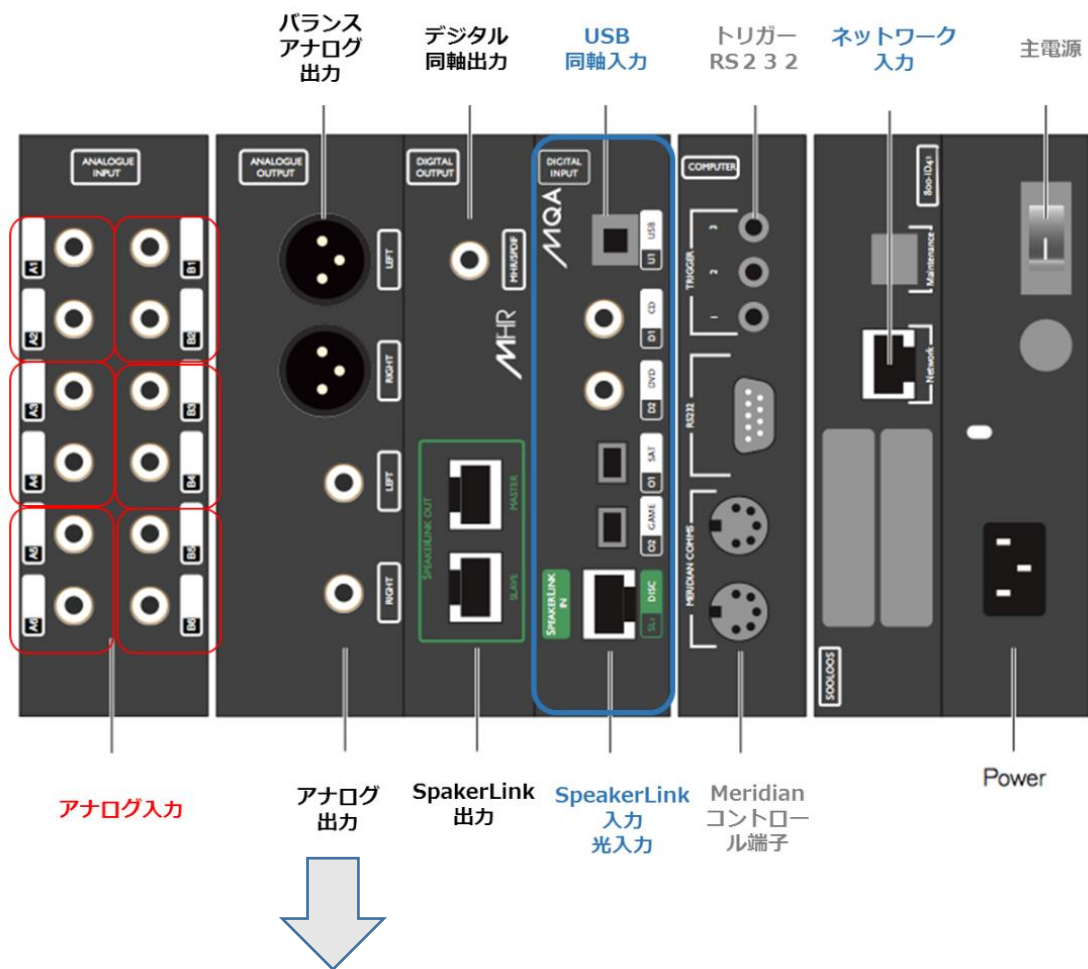

### アナログ出力

- ・ バランス出力 1 系統
  - Left (上)
  - Right (下)
- ・ アンバランス 1 系統
  - Left (上)
  - Right (下)