

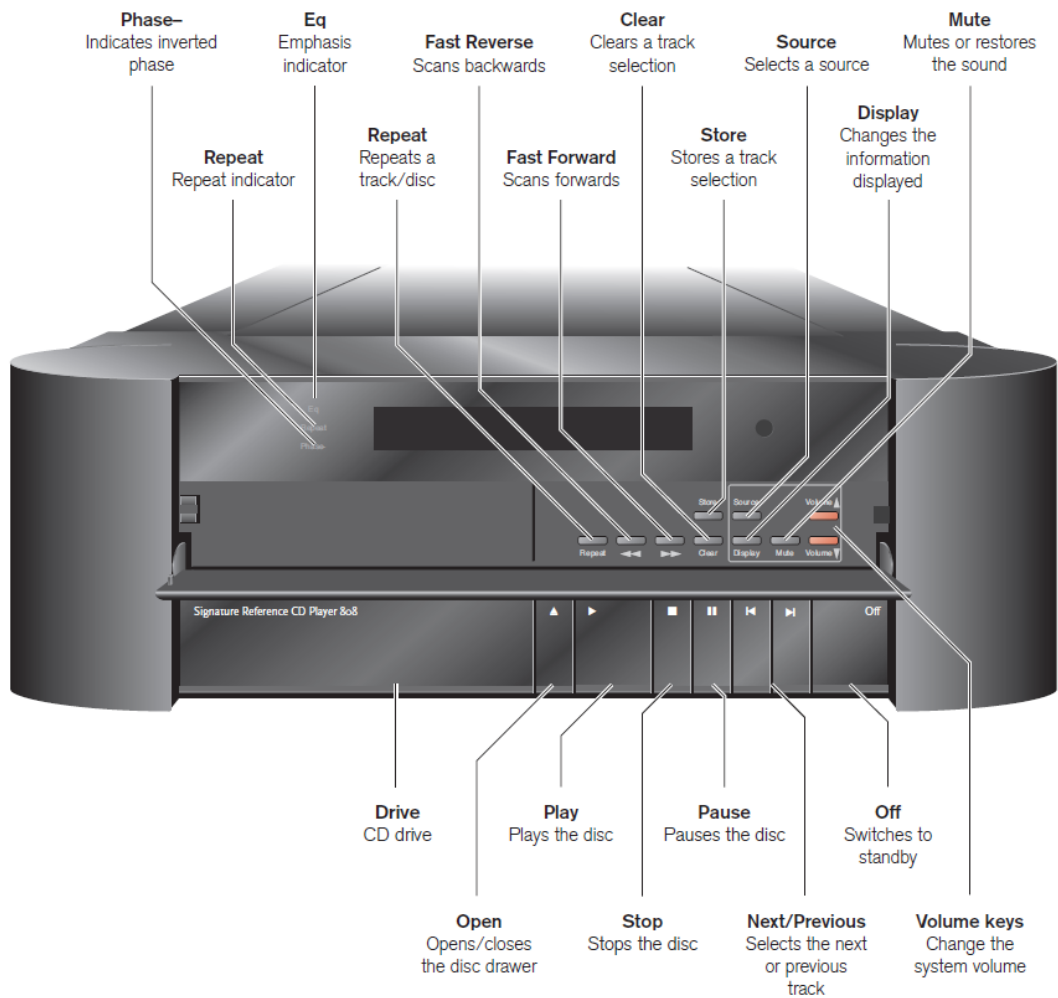

808v6 ユーザーガイド (抜粋)

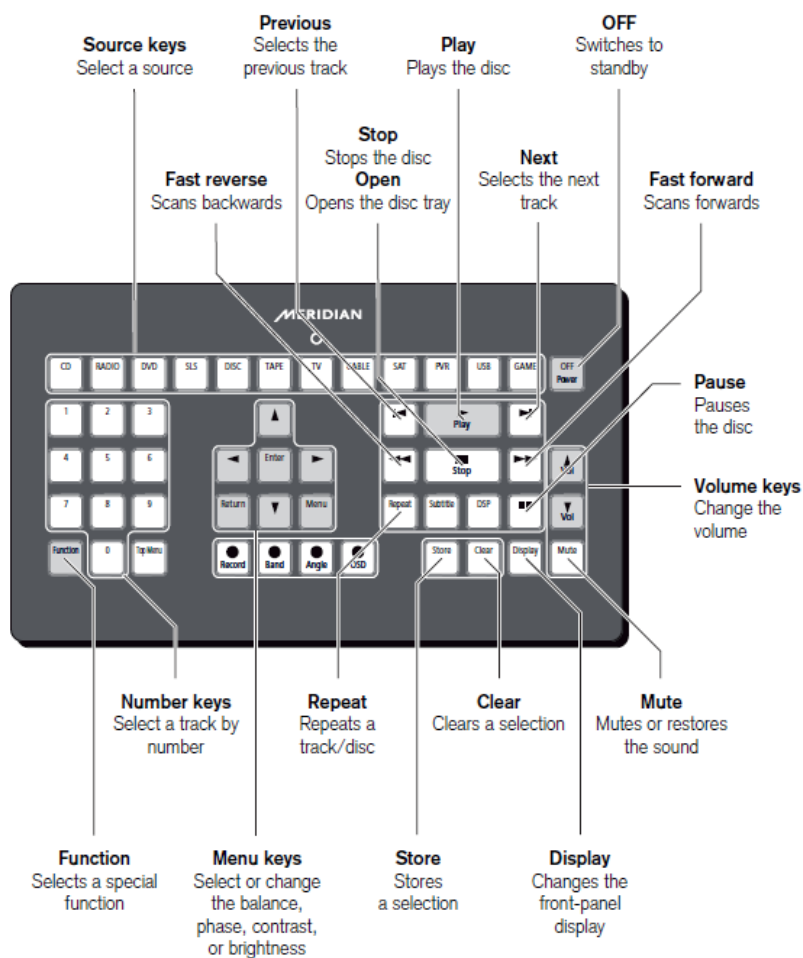



●主電源を入れる

リアパネルにあります。通電するとロゴ、型番などが一時的に表示されます。

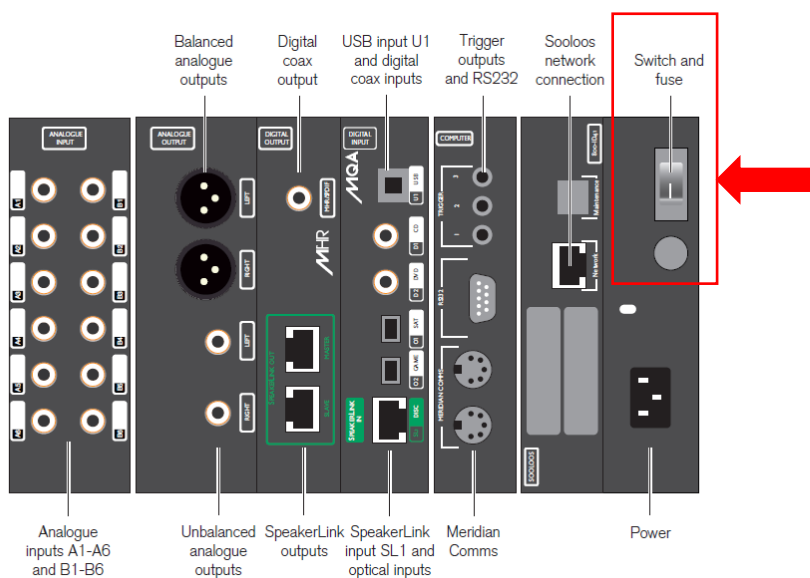

I. アナログ出力の設定 (FIX 固定出力 or Variable 可変出力)

- ② フロントパネルの OFF を押す
- ② ボリューム UP を長押し (数秒間、表示がカウントダウンします)

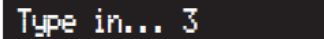
The display shows: 

- Keep holding down **Volume +** for a further three seconds.

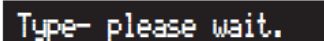
The display shows: 

- ③ フロントパネル内の上下キー ▲▼で選択 (あるいは、音量+で選択可能)

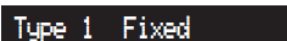

を選択

(Type2 を選ぶと、808v6 はプリアンプとして動作) パワーアンプと接続ができます。

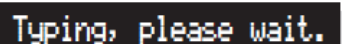

数秒待ち、フロントパネルの電源 OFF ボタンを押して完了。

II. B. Speaker Link を OFF にする

」 (Meridian DSP アクティブスピーカーへの出力をカット・・・ノイズ対策で必須です)

- ① フロントのシーリングパネル内の◀◀キーを長押し。
最初のパラメータが出てくる画面まで待つ。3-2-1 と表示がカウントダウンされます。
カウントダウンが終わると、セットアップ画面に切り替わります。最初のメニューが表示されます。

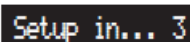

- ② メニューの選択 ◀◀または▶▶で SpeakerLink 画面を出す
- ③ ボリュームキー + - で OFF を選択





- ④ フロントの電源 OFF ボタンで電源を切る。メニューから離脱し設定が保存されます

Ⅲ. 音楽ソースの切り替え

フロントパネル Source ボタンで選択/リモコンからダイレクトに選択

操作例 (端子)

USB . . . USB 入力

SLS . . . ネットワーク入力 (LAN)

CD CD ※トレイの操作やプレイキーなどで CD へ自動切り替えになります

※入力の表示名は、専用プログラムでカスタマイズが可能です。(英数字 5 文字以内)

例 : SLS ⇒ ROON、DVD ⇒ COAX1 など

(SLS=SOOL00S メリディアンのネットワーク音楽管理システム)

Ⅳ ディスプレイの切り替え

Display ボタンを押すことで表示内容の選択、ディスプレイ OFF を操作できます。

Display option	Example
Source and volume	CD 65
Track and elapsed time	3 12:37
Audio format	SLS PCM 44k
Blank	

Ⅴ. フェーズ調整

リモコンで、Function+II (ポーズ) (本体ディスプレイ部 左に表示ランプ有り)

CD Phase +

VI. BASS, TREBLE, BALANCE 等の調整

※以下、パリアブルモード (TYPE2) を選択の場合のみ可能です。

リモコン中央の方向キーで呼び出して調整可能

◀ ▶ で Treble/Bass/balance などの項目から選択

▲ ▼ でレベルを調整

各ソースごとに設定されます

VII. その他のセッティング (アナログアンプとの接続時)

※VIと同様に呼び出して選択可能です。

パラメータ	選 択 肢	デフォルト	概 要	備 考
IR	Auto, Controller, Not controller	Auto	リモコン設定 Auto	複数のメディアアン機を使う場合のみ変更
Startup Volume	25-87	最後の音量	初期音量の調整	
Output	Fixed, Variable		アナログ出力の固定・可変	プリアンプ機能はvariableを選択
SpeakerLink	Off On	On	デジタル出力	アナログアンプとの接続ではOFFに設定
Relay Mute	Normal, Silent	Normal	リレーミュート	
Input Gain Menu	Show, Hide	Hide	入力ゲイン調整メニュー	
Diganostics	Show, Hide	Hide	テクニカル情報表示	